



Descriptif : Rail supérieur en aluminium laqué au choix blanc, bronze ou anodisé aluminium. Commande cordon pour le refoulement, chaînette pour l'orientation des lames. Bandes de 127mm lestées d'un contrepoids, reliées entre elles par une chaînette.

Notre conseil : Pour votre décoration intérieure, ces stores verticaux sont plus particulièrement destinés aux grandes baies vitrées. Ces larges Bandes de 127mm permettent un refoulement restreint.

Largeur	Supports	Repli latéral – Repli latéral opposé		Repli réparti sur chaque extrémité		Repli au centre	
		Lames	Repli	Lames	Repli	Lames	Repli
100	2	9	16	10	8 + 8	11	17
120	2	11	17	12	9 + 9	13	19
140	2	13	19	14	10 + 10	15	21
160	3	14	20	14	10,5 + 10,5	15	21
180	3	16	22	16	11 + 11	17	23
200	3	18	24	18	12 + 12	19	25
220	3	20	25	20	12,5 + 12,5	21	26
240	3	22	27	22	13,5 + 13,5	23	28
260	4	23	28	24	14,5 + 14,5	25	30
280	4	25	30	26	15,5 + 15,5	27	32
300	4	27	32	28	16,5 + 16,5	29	34
320	4	29	34	30	17 + 17	31	35
340	4	31	35	32	18 + 18	33	37
360	5	32	36	32	18,5 + 18,5	33	37
380	5	34	38	34	19 + 19	35	39
400	5	36	40	36	20 + 20	37	41

Types d'ouverture

Le store à bandes verticales permet quatre différents types d'ouverture :

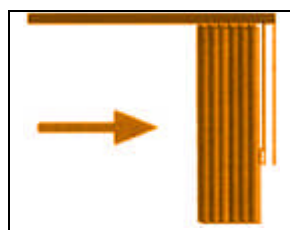
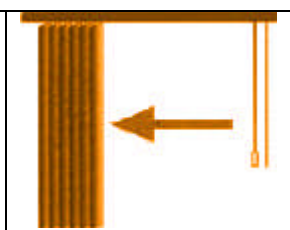
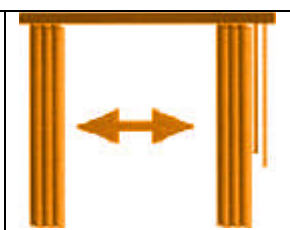
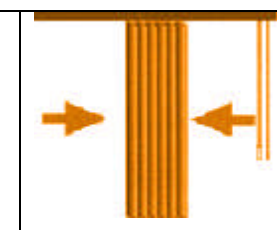
			
Repli latéral Le repli se fait du côté des commandes	Repli latéral opposé Le repli se fait du côté opposé aux commandes	Repli réparti sur chaque extrémité Le repli se fait sur chaque extrémité du store	Repli au centre Le repli se fait au centre du store

Lors de l'ouverture et de la fermeture du store, les lames doivent être positionnées perpendiculairement au rail.

Coté de commandes

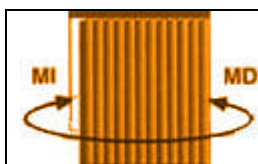

Les commandes (chaînette d'orientation et cordon de commandes) ne peuvent être dissociées mais peuvent cependant être installées aussi bien à droite qu'à gauche au moment de la pose (sauf rail cintré et/ou motorisé)

Hauteur des commandes

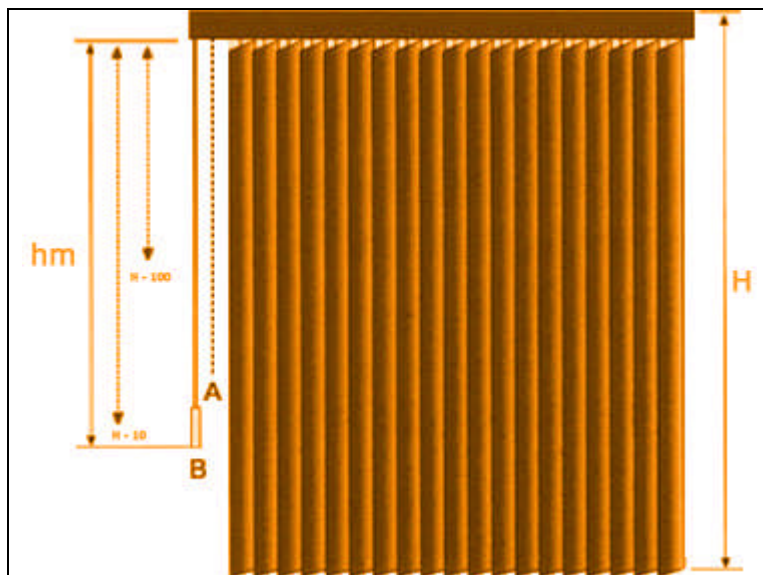

hm = hauteur de commande

Conseil :

Idéalement, les commandes doivent arriver à 1m du sol. La hauteur de commande doit donc correspondre à la hauteur séparant le sol du haut du store moins 1m.

Hm=Hauteur du sol jusqu'au haut du store – 1mètre

La hauteur **H** correspond au store fini, c'est-à-dire au rail et aux bandes.

Poses

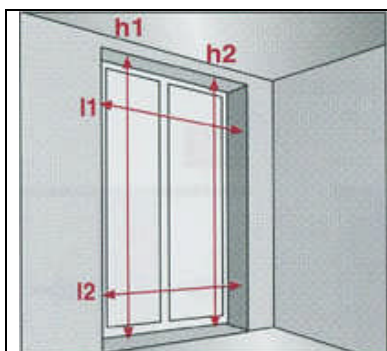

Pose en tableau

Mesurer la largeur en deux points (l1 et l2) et la hauteur en deux points (h1 et h2) et prendre en compte la plus petite dimension dans les deux cas.

Au moment de renseigner vos dimensions, il est conseillé de déduire au minimum 1cm sur la largeur et 2cm sur la hauteur afin que les lames puissent s'orienter librement sans risque de toucher mur ou sol.

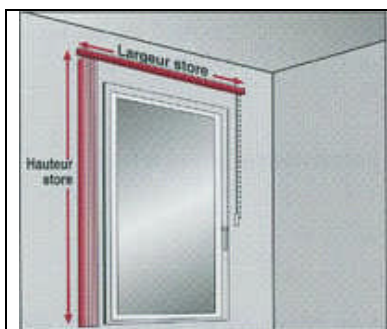

Pose en façade ou en plafond

Mesurer la largeur et la hauteur en un seul point. Prendre en compte la largeur de repli du store afin de dégager l'ouverture de la fenêtre.

Afin de permettre aux lames de s'orienter et de glisser librement, prévoir une allège minimale de 2cm

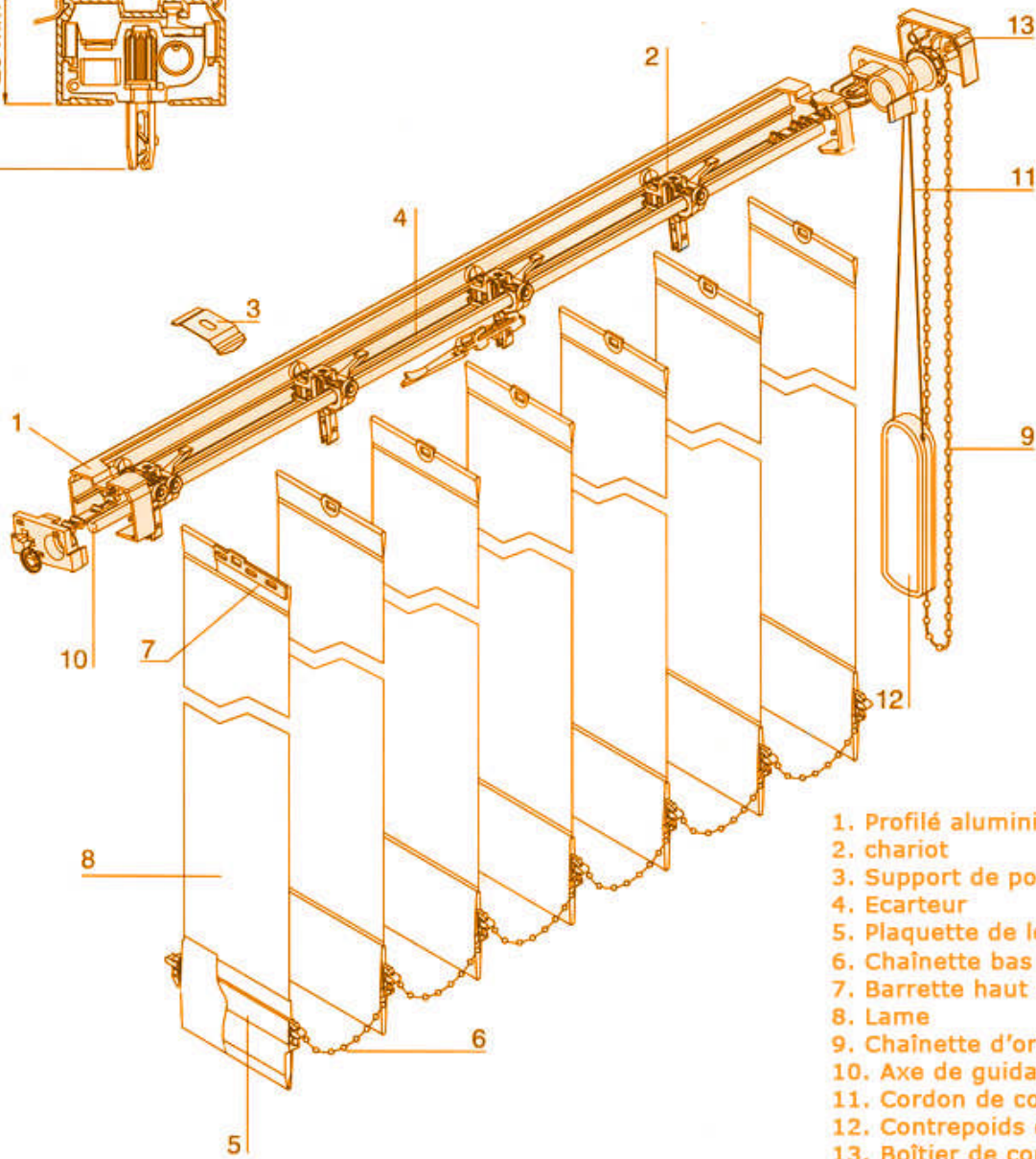
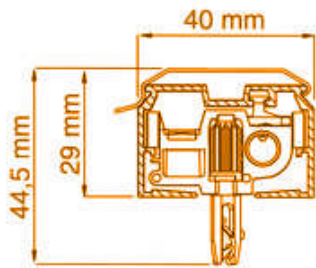

- 1. Profilé aluminium Déco
- 2. chariot
- 3. Support de pose/clip métal
- 4. Ecarteur
- 5. Plaquette de lestage
- 6. Chaînette bas de bande
- 7. Barrette haut de bande
- 8. Lame
- 9. Chaînette d'orientation
- 10. Axe de guidage à trois voies
- 11. Cordon de commande
- 12. Contrepoids de cordon
- 13. Boîtier de commande